



CONSIGNES DE SÉCURITÉ

Avant de commencer l'installation, vous devez avoir lu et compris les consignes de sécurité qui accompagnent votre produit. Des composants mal montés représentent un danger important et pourraient entraîner des blessures graves, voire mortelles. Si vous avez des questions relatives au montage de ces composants, adressez-vous à un mécanicien vélo qualifié.

REMARQUE

La bonne pression des pneus a un impact important sur la durée de vie et la sécurité des pneus. L'AIRSPY aide à déterminer et à surveiller la pression actuelle des pneus. La pression correcte des pneus dépend du modèle de pneu et peut être lue sur le pneu ou demandée au fabricant. Le gonflage dans la plage de pression correcte ainsi que le contrôle régulier de l'état des pneus sont de la responsabilité de l'utilisateur. L'AIRSPY n'intervient pas activement dans la conduite et ne peut pas corriger les variations de pression des pneus (dues par ex. aux conditions météorologiques). L'AIRSPY ne fonctionne correctement que si les piles sont suffisamment chargées et s'il est utilisé de manière appropriée. N'utilisez pas de nettoyeur haute pression pour le nettoyer. N'utilisez pas de produits acides ou dégraissants. Les produits de nettoyage chimiques et les solvants peuvent endommager durablement les composants.

AVERTISSEMENT

Les piles ne doivent en aucun cas être incinérées. N'utilisez pas d'objets pointus ou conducteurs pour faire levier sur la pile. Conservez la pile hors de portée des enfants. Ne mettez pas la pile dans votre bouche. Si vous avalez la pile, consultez immédiatement un médecin. Ne démontez pas, n'endommagez pas et ne percez pas la pile. Si vous avez des questions concernant la manipulation sûre des piles, contactez le fabricant de la pile.

DÉCLARATION DE CONFORMITÉ EUROPÉENNE SIMPLIFIÉE

La déclaration de conformité UE simplifiée selon l'article 10(9) est indiquée comme suit: Par la présente, SKS GERMANY déclare que l'équipement radio AIRSPY mentionné dans ce manuel est conforme à la directive 2014/53/UE.

Le texte complet de la déclaration de conformité UE est disponible à l'adresse suivante:

www.sks-germany.com/service/downloads

2. Préparer la valve de vélo

2.1 PRESTA

Retirez le capuchon de valve. Desserrez l'écrou moleté du noyau de la valve, dévissez-le à fond et laissez l'air s'échapper complètement du pneu.

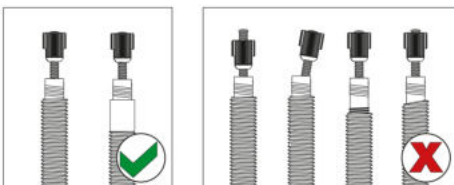
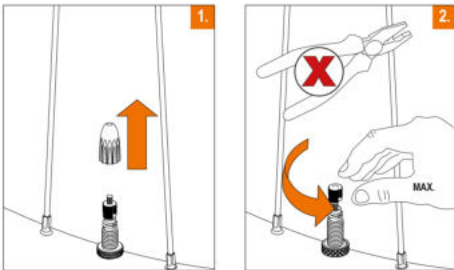

1. Préparer l'AIRSPY

Pour tous les types de valves



1.1 Mise en service

Ouvrir le compartiment à piles et retirer la bande de protection. Insérer la pile et verrouiller le couvercle de la pile. Noter le numéro de série.



2.2 SCHRADER

Retirez le capuchon de valve et laissez l'air s'échapper complètement du pneu.

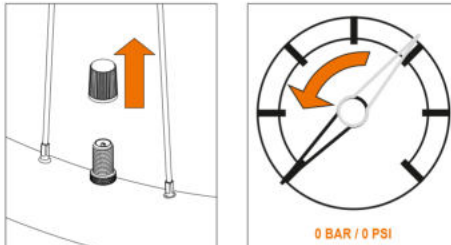

2.3 DUNLOP

Retirez le capuchon de valve. Dévissez l'écrou-raccord et retirez le noyau de la valve. (L'écrou-raccord et le noyau de valve ne sont plus nécessaires).

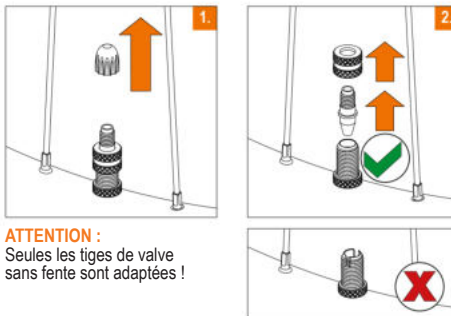

ATTENTION : Seules les tiges de valve sans fente sont adaptées !

1.2 Démontez l'adaptateur de la valve

Desserrez l'écrou de fixation de l'adaptateur de valve AIRSPY et retirez-le du boîtier AIRSPY.

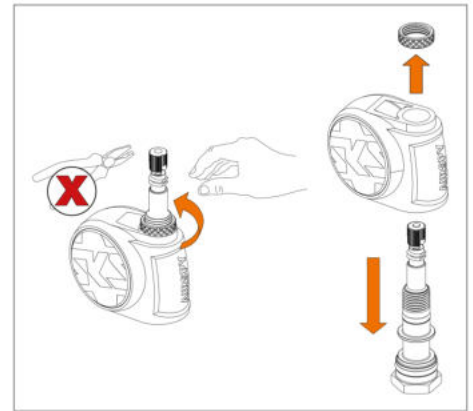

1.3 Noter le numéro de série

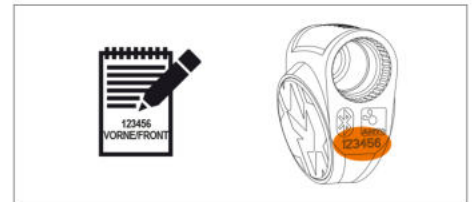

3. Montage de l'adaptateur de valve

3.1 PRESTA

Vissez fermement l'adaptateur de valve sur la valve de vélo préparée. **ATTENTION :** L'air éventuellement présent dans le pneu s'échappe par l'adaptateur de valve.

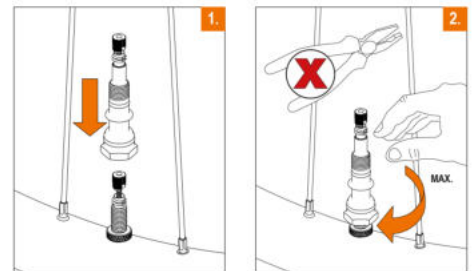

3.2 SCHRADER + DUNLOP

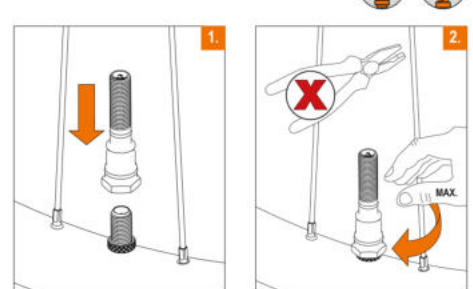

4. Montage du boîtier de capteur AIRSPY

Pour tous les types de valves



Le boîtier du capteur AIRSPY doit être monté si possible dans la même ligne que les rayons et dans le sens de la marche du vélo. À cet effet, le boîtier du capteur AIRSPY peut être tourné par petits pas de 10°.



5. Montage de la protection antivol AIRSPY

Pour tous les types de valves



Déterminez quelle longueur de protection antivol convient entre l'AIRSPY et le rayon. Passez l'extrémité ouverte de la protection antivol autour du rayon et placez l'autre extrémité sur le boîtier du capteur AIRSPY. Vissez fermement l'écrou de fixation sur l'adaptateur de valve.

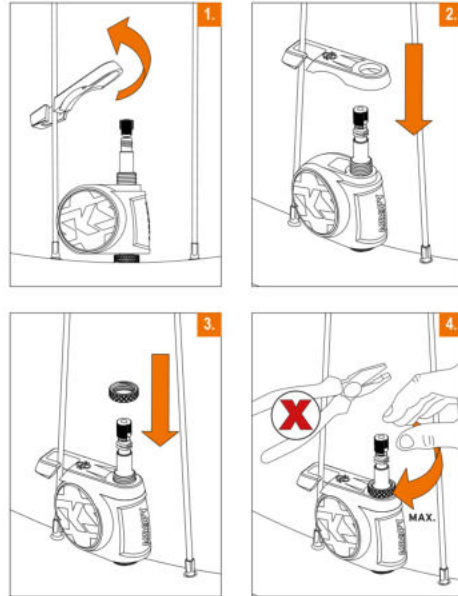

Abstand AIRSPY zur Felge

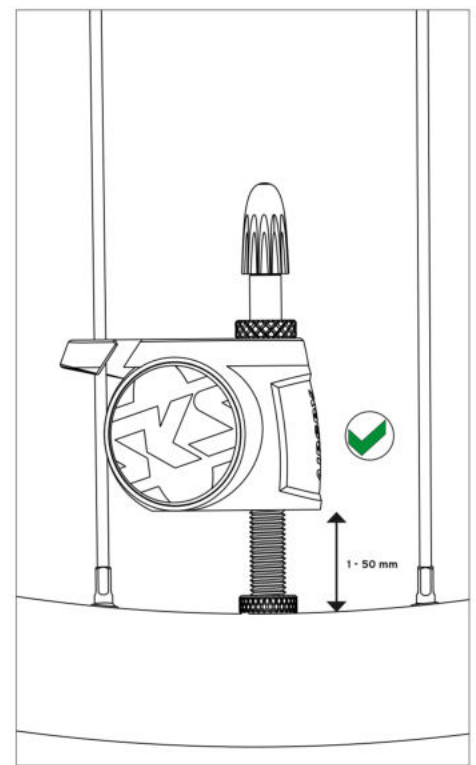

6. Régler la pression des pneus

Influence de la température sur la pression des pneus : La température de l'air a une influence notable sur la pression des pneus. Une augmentation de la température de 1°C entraîne une augmentation de la pression de 1/273 de la pression qui règne à 0°C. Il convient d'en tenir compte lors du réglage de la pression des pneus. Exemple :

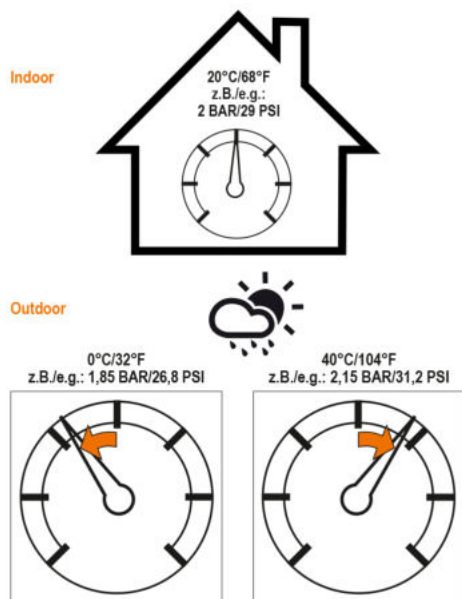

6.1 PRESTA



Desserrez l'écrou moleté du noyau de la valve AIRSPY et dévissez-le complètement. Placez l'embout de gonflage à fond sur l'adaptateur de valve AIRSPY et rabattez le levier de serrage. Gonflez le pneu à la pression souhaitée. Déverrouillez l'embout de gonflage et retirez-le de l'adaptateur de valve AIRSPY. Vissez fermement l'écrou moleté du noyau de la valve AIRSPY. Remettez le capuchon de valve en place.

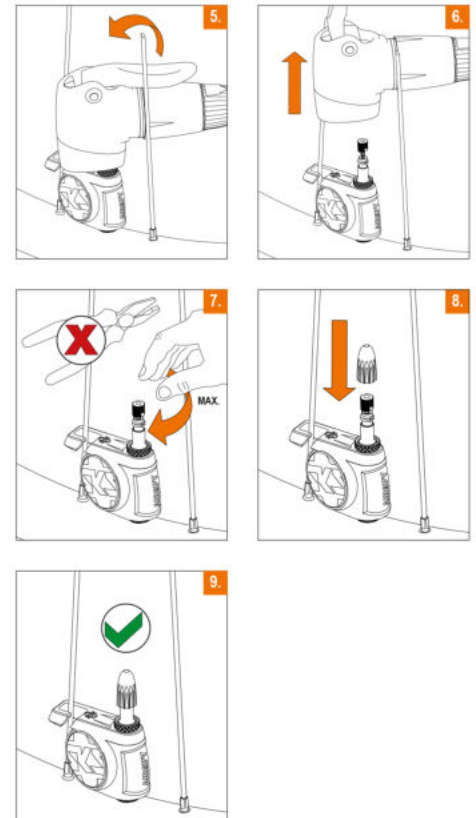
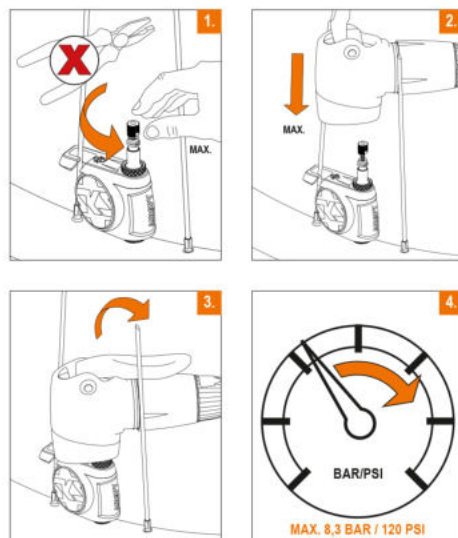



6.2 SCHRADER + DUNLOP



Placez l'embout de gonflage à fond sur l'adaptateur de valve AIRSPY et rabattez le levier de serrage. Gonflez le pneu à la pression souhaitée. Déverrouillez l'embout de gonflage et retirez-le de l'adaptateur de valve AIRSPY. Remettez le capuchon de valve en place.

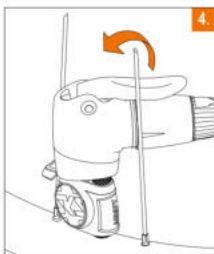
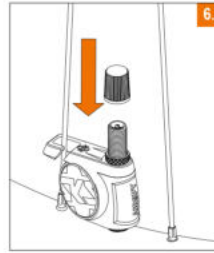
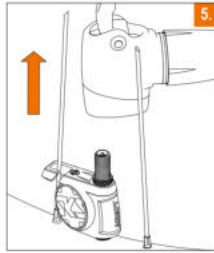
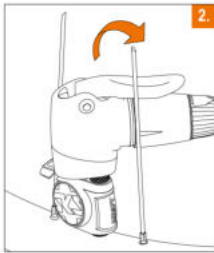
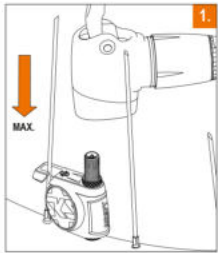

7. Remplissage de produit d'étanchéité tubeless

PRESTA



Avant de remplir le pneu de produit d'étanchéité tubeless à travers la tige de valve, l'ensemble AIRSPY doit être retiré de la tige de valve et le noyau de valve Presta de la valve de vélo doit être dévissé. Une fois le produit d'étanchéité rempli, remplacez le noyau de la valve Presta et serrez à la main à l'aide de l'outil pour valve Presta.



DONNÉES TECHNIQUES

Bande de fréquence	2,4 GHz – 2,483 GHz
Nombre max. Puissance d'émission	< 100 mW

8. Remplacement des piles

Pour tous les types de valves



Nettoyez le boîtier du capteur AIRSPY de toute saleté éventuelle. À l'aide d'une pièce de monnaie appropriée, tournez le couvercle de la pile d'environ 20° dans le sens inverse des aiguilles d'une montre, jusqu'à ce que le point supérieur du couvercle de la pile corresponde au repère sur le boîtier du capteur. Enlevez le couvercle de la pile et retirez la pile usée.

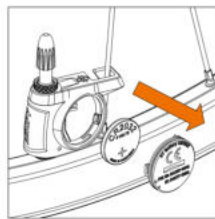
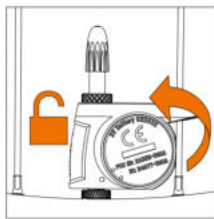

Insérez une pile CR2032 neuve dans le boîtier du capteur, côté positif vers le couvercle de la pile, remontez le couvercle de la pile et tournez-le dans le sens des aiguilles d'une montre jusqu'à ce que les repères coïncident.

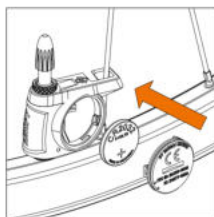

Application SKS MYBIKE

Pendant le trajet, l'AIRSPY mesure la pression des pneus et affiche dans l'application SKS MYBIKE, disponible gratuitement dans les App Stores.

AFFICHAGE SUR LES APPAREILS GARMIN

L'application AIRSPY Connect IQ peut être installée sur un appareil compatible depuis le Garmin Connect IQ Store sur <https://apps.garmin.com> ou depuis l'application Garmin Connect pour smartphone, disponible dans les App Stores. Vous y trouverez également une liste des appareils compatibles. Pour savoir comment utiliser l'AIRSPY avec un appareil GARMIN et comment le connecter à l'application, rendez-vous sur <https://www.sks-germany.com/produkte/airspy-sv/> -> Manuel d'instructions.

UTILISATION DE L'AIRSPY

L'AIRSPY doit être allumé pour pouvoir établir une connexion avec l'afficheur. Déplacez la roue pour mettre l'AIRSPY en marche. L'AIRSPY s'éteint automatiquement au bout de 5 minutes si le vélo n'est pas déplacé. Aucune des données envoyées par l'AIRSPY à l'application n'est enregistrée par l'application SKS MYBIKE.

