

TEILE

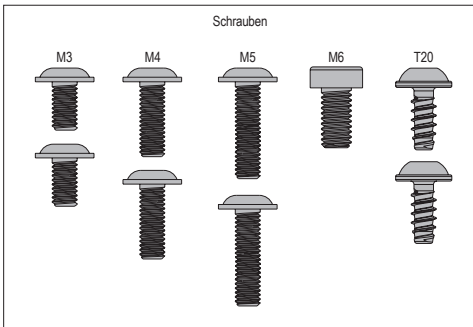

M3	M4	M5	M6	T20
FOX	ÖHLINS	ROCKSHOX	ROCKSHOX SUNTOUR	ADAPTER PLATTE/PLATE

MONTAGEVORBEREITUNG

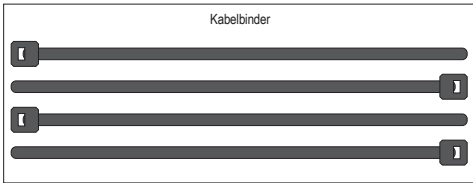
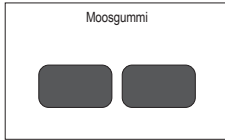
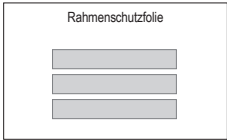
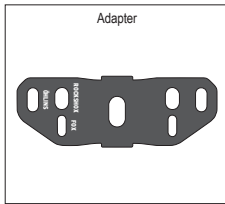
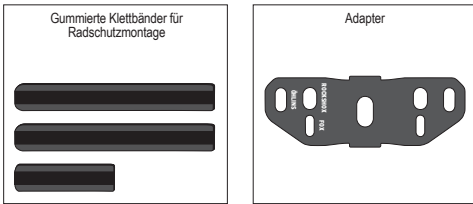

Moosgummi an Radschutz kleben (außen)

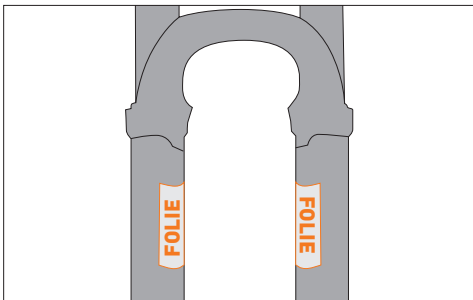

Rahmenschutzfolie am Tauchrohr befestigen.

1. BEFESTIGUNGSMÖGLICHKEIT

mittels Adapter

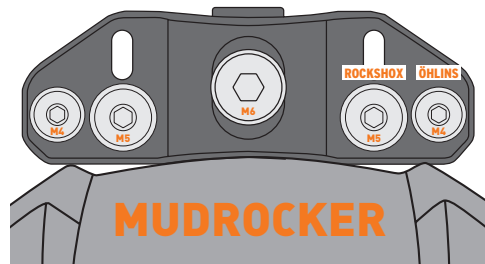

Ausrichtung für Rockshox, Öhlins oder Andere.

Für die Montage Öhlins 2x M4 seitlich.
Für die Montage Rockshox 2x M5 seitlich oder 1x M6 mittig.
Für die Montage Anderer mit Gewinde 1x M6 mittig.

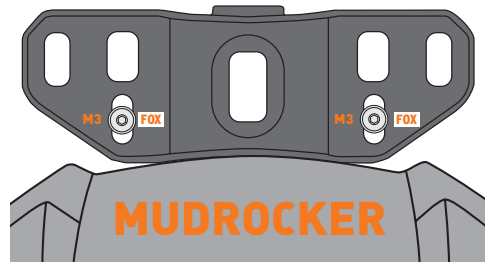

Ausrichtung für Montage Fox.

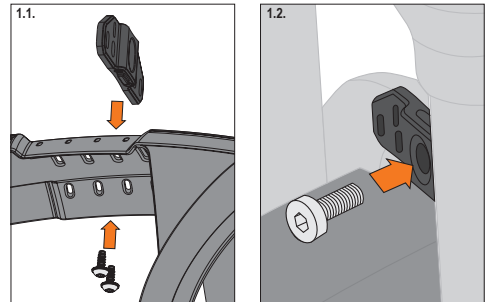

1.1. Adapter je nach benötigtem Lochbild auf dem Radschutz verschrauben. Hierfür die beiliegenden selbststschneidenden Schrauben verwenden. (TX20)

1.2. Adapter mit Gabelbrücke verschrauben.

2. BEFESTIGUNGSMÖGLICHKEIT

mittels Klettband oder Kabelbinder

Montage an Gabelbrücken ohne Löcher oder zur schnellen Demontage. Kabelbinder bzw. kurzes Klettband durch Löcher im Radschutz ziehen.

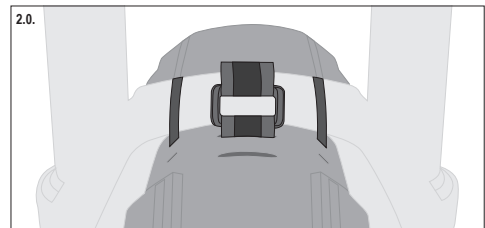

Montage am Tauchrohr

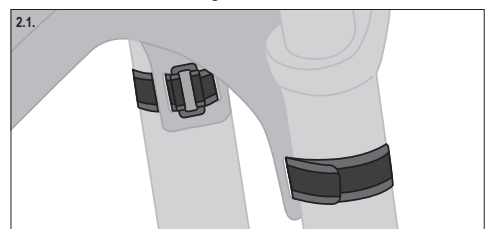

2.1. Lange Gurte einfädeln und festziehen.